

# Premiazioni Anniversario di Laurea

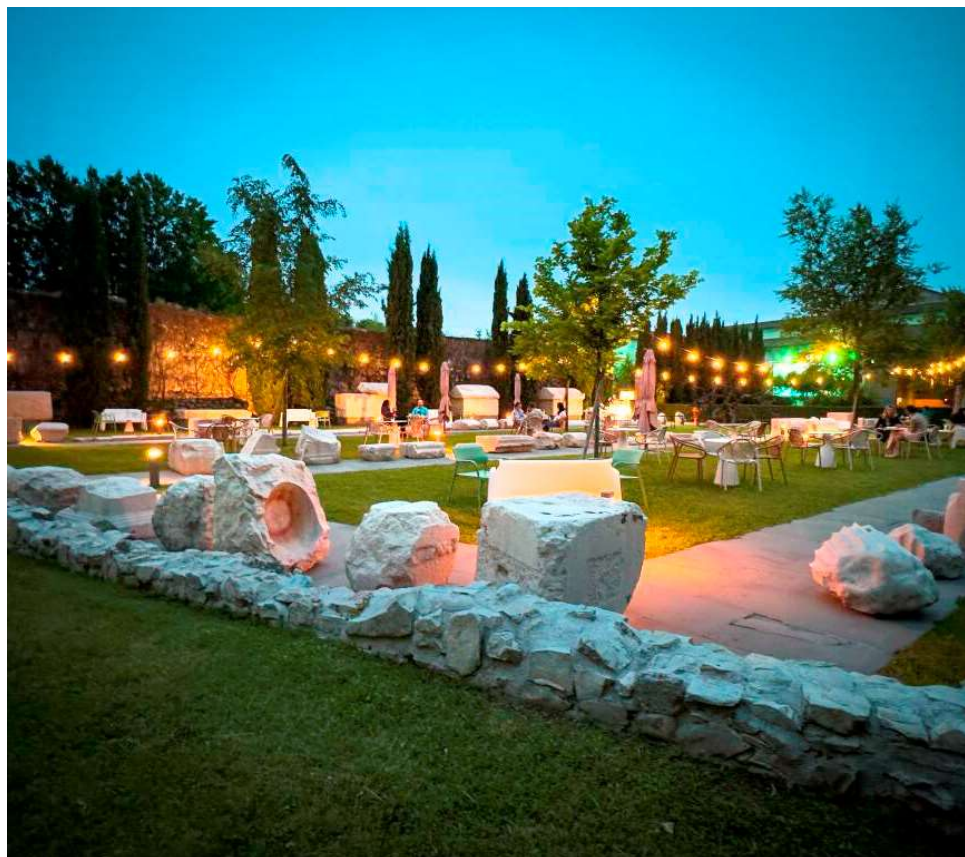

**ASSEMBLEA DEGLI ISCRITTI**  
**Auditorium Santa Giulia, Lunedì 10 Giugno 2024**

## Quarantesimo di Laurea

ANDREIS PAOLO

ANDREOLI ROBERTO

BAREZZANI GIUSEPPE

BARTOLINI GIUSEPPE

BELLERI GIOVANNI

BELPIETRO DIEGO

BERNONI ANTONIO

BOLOGNINI VINCENZO

BUCCI GIUSEPPE

BUTTANI RICCARDO

CANCELLERINI LUCIANO

CANEPA STEFANO NICOLO'

CAPOBIANCO LUIGI

CARE' DANIELE

CASSAGO GIOVANNI

CASTELLANI GERMANO

CATTANEO RUBEN

CO' CRISTIANA

CONTI DUILIO

DELDOSI PIER ANGELO

FAGIOLI MARIO

FASANI ROBERTO

FERIANI ANNA

FIOLETTI PIERCOSTANTE

FOLCHI ROBERTO

FRASSINE GIORGIO

GANDOLFI GIUSEPPE

GIFFONI FRANCESCO

GOZZINI TULLIO

GUERINI CESARE

LAZZARI FABIO

LODA ROBERTO

MANENTI ANGELO

MUTTI FILIPPO

PAPA OSCAR

PAROLINI RICCARDO

PATERLINI AMEDEO

PINI GERMANO

PONTILLO RAFFAELLA

RICCIARELLI CLAUDIO

RIGHETTI LAURO

RINALDIS GUIDO

RIVA GIANLUIGI

SAVOLDI RENZO

STAGNOLI RICCARDO

TASSI UMBERTO

TRIVELLA ANGELO

VALOTI ANGELO

VALSECCHI MAURO

VERONI PIERGIORGIO

VEZZOLI ROBERTO

VITALE CLARA

ZONARO PAOLO



Nato il	26/01/1959
Luogo di nascita	SALO'
Data di Laurea	14/6/1984
Indirizzo di Laurea	ELETTRONICA INDIRIZZO INFORMATICO
Università	POLITECNICO DI MILANO



ing. Paolo Andreis  
consulenza informatica

Via Mastignaga, 11  
25087 SALÒ (BS)

Tel. 0365 / 520961  
Fax 0365 / 40732  
P.I. 01669490987

**LAVORO COME INFORMATICO IN MULTINAZIONALI, SOFTWARE  
HOUSE, LIBERA PROFESSIONE, PUBBLICA AMMINISTRAZIONE**

# Ing. Roberto Andreoli



Nato il	15 Febbraio 1960
Luogo di nascita	Milano
Data di Laurea	14 Giugno 1984
Indirizzo di Laurea	Civile
Università	Politecnico di Milano

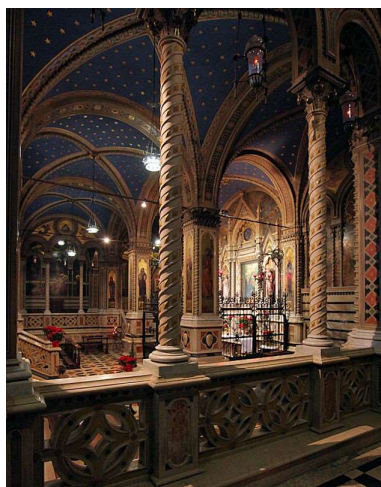

**1986- 1987: ANPAE – Milano**

**1988 – 1995: Istituto Zooprofilattico Sperimentale – Brescia**

**1996 – oggi: Libero professionista – Brescia**

**(foto: Santuario delle Grazie, Brescia - Impianto illuminazione 2016)**

# Ing. Antonio Bernoni



Nato il	04.07.1956
Luogo di nascita	Brescia
Data di Laurea	12.07.1984
Indirizzo di Laurea	Ingegneria meccanica
Università	Brescia

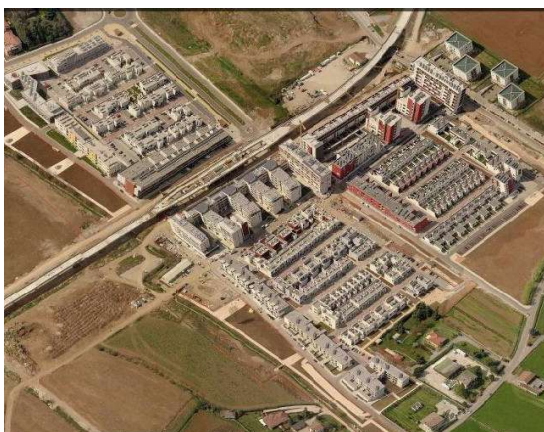

**Dal 1987 libero professionista nel campo dell'impiantistica  
Progettazione impianti di riscaldamento, di condizionamento, elettrici e  
tecnologici**

**Appartamenti quartiere comparto 14 di San Polino (BS)  
Stabilimenti Ideal Standard in Italia e in Bulgaria  
Beretta Armi di Gardone Val Trompia (BS)**

**Stabilimenti industriali in Italia e all'estero  
Centri direzionali  
Residence  
Condomini**



Nato il	02/05/1959
Luogo di nascita	Brescia
Data di Laurea	21/12/1984
Indirizzo di Laurea	Ingegneria Meccanica
Università	Politecnico di Milano

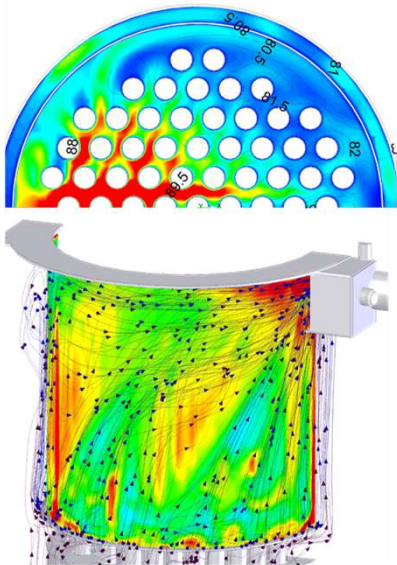

**Fin dall'inizio della sua esperienza professionale ha lavorato nel settore dell'energia in società di primaria importanza internazionale. Si è specializzato sui temi della combustione, della fluidodinamica e scambio termico approfondendo anche aspetti legati all'ambiente. Attualmente è responsabile della Ricerca e Sviluppo in un'azienda impegnata nello sviluppo e produzione di componenti per il settore riscaldamento, svolge consulenze specialistiche di Computational Fluid Dynamics e partecipa in qualità di esperto a Comitati Normativi Europei.**

A fianco immagine di progetto e simulazione di uno scambiatore di calore

# Ing. Luciano Cancellerini



Nato il	29 agosto 1959
Luogo di nascita	Brescia
Data di Laurea	29 ottobre 1984
Indirizzo di Laurea	Ingegneria civile – sezione idraulica
Università	Politecnico di Milano

**In questi 40 anni di attività lo studio Cancellerini si è occupato dei seguenti settori:**

- **Progettazione di impianti di riscaldamento e condizionamento per abitazioni, ospedali ed oltre 30 alberghi da 3 a 5 stelle in tutta Italia e all'estero**
- **Vincitore del concorso «Architettura costruita – progetto integrato» tra i migliori progetti in 10 anni in Lombardia promosso da Inarsind e rivista Arch+**
- **Progettazione di impianti di depurazione e fognari in Italia e all'estero**
- **Impianti fotovoltaici e campi agrovoltaici ad inseguimento solare superiori a 1 MW**
- **Pratiche antincendio e progettazione dei relativi impianti di ospedali, alberghi, autorimesse e industrie**
- **Riqualificazione e recupero energetico per cicli produttivi per varie società e per le aziende del gruppo Silmar (fotografia allegata)**



# Ing. Luigi Capobianco



Nato il	18/05/1960
Luogo di nascita	COCCAGLIO (BS)
Data di Laurea	29/03/1984
Indirizzo di Laurea	MECCANICA strumentistico elettronico
Università	POLITECNICO DI MILANO

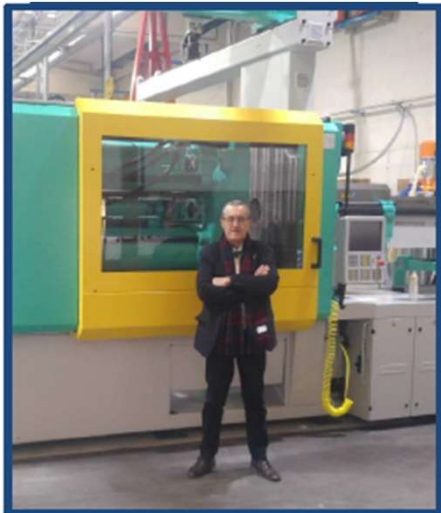

**Inizio dell'attività lavorativa nell'aprile del 1984 nel settore automotive assumendo la Direzione di Produzione dopo circa un anno.**

**Nel 1989 entra nel settore trattoristico dove, nominato dirigente nel 1990, rimane fino al 1994 in qualità di Direttore di Produzione linea trattori.**

**Successivamente passa al settore materie plastiche resine poliestere nella conduzione di aziende che lo portano a svolgere dei periodi di trasferta molto significativi all'estero (Francia, Germania, Olanda, Arabia Saudita).**

**Dal 2008 è Plant Manager in una primaria**

**azienda specializzata in stampaggio materie plastiche e trattamenti galvanici su plastica e metallo. Nell'ambito della funzione ricopre, inoltre, l'incarico di Responsabile SGS e Responsabile Gestione Ambientale per l'intero Gruppo.**



# Ing. Giovanni Cassago



Nato il	20/04/1958
Luogo di nascita	Brescia
Data di Laurea	20/07/1984
Indirizzo di Laurea	Meccanica
Università	Politecnico di Milano

**Design|Systems**  
3D experience

**Dopo un periodo di lavoro presso la IBM Italia, dal 1989**

**consulente nell'ambito dei sistemi PLM Dassault Systemes  
per la gestione del ciclo di vita dei prodotti industriali  
( Ideazione – Progettazione – Simulazione – Produzione)**

**svolgendo attività di analisi, definizione soluzione,  
implementazione, personalizzazione e formazione utenti**

**presso aziende metalmeccaniche medio/grandi e internazionali**

# Ing. Germano Castellani



Nato il	30/09/1954
Luogo di nascita	Brescia
Data di Laurea	29/10/1984
Indirizzo di Laurea	Civile
Università	Milano

**Attività libero professionale nell'ambito della progettazione (architettonica e strutturale) di edilizia civile ed industriale e come collaudatore di strutture, oltre a collaborazioni e consulenze con professionisti del settore riguardo alle stesse tematiche.**

**Dirigente nell'Azienda Sanitaria in tema di "sicurezza del lavoro in edilizia" e della valutazione dei "requisiti strutturali richiesti ai progetti di strutture sanitarie, sociosanitarie e sociali ai fini della loro "autorizzazione e accreditamento" nel Servizio Sanitario.**



Nato il	02/02/1959
Luogo di nascita	MANERBIO
Data di Laurea	22 FEBBRAIO 1984
Indirizzo di Laurea	INGEGNERIA CIVILE SEZ. EDILE
Università	UNIVERSITA' DEGLI STUDI DI BOLOGNA

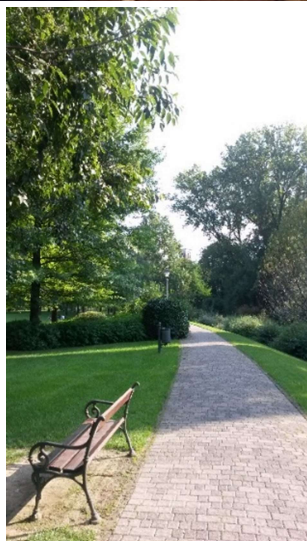

Dopo la laurea ho lavorato presso una impresa di costruzioni a Bologna per circa 10 anni, dove ho maturato esperienze nell'ambito operativo specialmente nel recupero e nella conservazione del patrimonio edilizio esistente.

Successivamente ho praticato la libera professione nell'ambito civile dedicandomi alla progettazione e direzione lavori di residenze, scuole di vario grado, asili, edifici storici, museali e come consulente per perizie per istituti di credito e ambito forense.

Nel 2007 ho progettato come volontaria una scuola professionale per agricoltura in Tanzania per circa 200 ragazzi ed ho partecipato alla sua realizzazione recandomi più volte sul posto, affrontando tematiche di forte criticità per la carenza di mezzi, materiali, finanze e competenze sul posto; ho coinvolto e sono stata aiutata anche da alcuni generosi colleghi ingegneri che colgo l'occasione per ringraziare. La scuola è in funzione da circa dieci anni ed attualmente è molto conosciuta e si sta ampliando, attraendo sempre nuovi ragazzi che saranno piccoli imprenditori agricoli nella loro terra.

Nel 2001 ho progettato il Parco Botanico «Angelo e Lina Nocivelli» situato nel centro di Verolanuova; si trattava di una area agricola da tempo dismessa ed abbandonata lambita dal Fiume Strone ed in fregio al Castel Merlino, che grazie ad un illuminato progetto di messa in sicurezza degli argini e di recupero e valorizzazione è stata trasformata in un bellissimo parco botanico di circa 3 ettari di superficie, ora annoverato tra i Giardini Italiani e divenuto forte punto di interesse del paese.

Ho partecipato e lavorato a progetti di restauro e recupero di edifici storici quali il Castello di Orzinuovi, il campanile del Tagliaferri In Verolanuova, il Convento di Sant'Antonio in Capraia Isola.

Attualmente sto realizzando una «facenda padronal» in Paraguay.

Sono stata membro di diverse Commissioni nell'ambito dell'Ordine degli Ingegneri e Commissioni Edilizie e del Paesaggio nel Comune di Brescia.



Nato il	13/10/59
Luogo di nascita	Brescia
Data di Laurea	21/12/1984
Indirizzo di Laurea	Meccanica
Università	degli studi di Brescia



**Dopo alcune esperienze in ambito produttivo, da 32 anni circa socio amministratore di una società di progettazione, fabbricazione, montaggio e assistenza tecnica di ascensori e montacarichi.**

**Occupandomi principalmente del settore progettazione e collaudi**



Nato il	2 luglio 1957
Luogo di nascita	Ghedi (BS)
Data di Laurea	12 ottobre 1984
Indirizzo di Laurea	Ingegneria Meccanica
Università	Università degli Studi di Brescia



Depuratore di Valtrompia

- \*Attività di preventivista presso forgiatura (pre laurea)
- \*Master SDA-Bocconi «Managerialità nelle aziende di pubblico servizio»
- \*Responsabile Servizio Qualità di ASM spa
- \*Responsabile CIGE SPA (gruppo ASM spa)
- \*Responsabile Servizio Ingegneria Reti di ASM spa
- \*Responsabile Servizi Tecnico Amministrativi di A2A spa
- \*Amministratore Delegato A2A CICLO IDRICO spa
- \*Amministratore Delegato ASVT spa (Azienda Servizi Val Trompia spa)
- \*Consigliere di amministrazione Società VISANO SOC. TRATTAMENTO REFLUI
- \*Consigliere di amministrazione AQM srl (Centro Servizi Tecnici alle Imprese)
- \*Consigliere Ordine Ingegneri di Brescia (dal 1992 al 1996)



Nato il	3-8-1959
Luogo di nascita	Brescia
Data di Laurea	Giugno 1984
Indirizzo di Laurea	Ingegneria Meccanica
Università	Politecnico di Milano

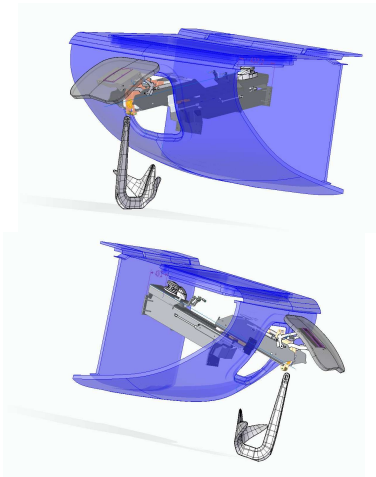

**Settore tecnico produttivo anche come dirigente fino al 2008**

**In primarie Aziende del Bresciano ...Poi Libero professionista con  
esperienze varie nel settore Progettazione, Dimensionamento con**

**Fem, Competenze nei settori Sicurezza ed Ambiente**



Nato il	21 settembre 1960
Luogo di nascita	Brescia
Data di Laurea	12 Luglio 1984
Indirizzo di Laurea	Ingegneria Meccanica
Università	Università degli studi di Brescia

**Dopo avere conseguito il diploma di geometra ho fatto alcune esperienze nel settore edile presso studi privati, l'Aler di Brescia ed il Comune di Brescia; dal 1987 ho iniziato il mio rapporto di lavoro con l'ASM di Brescia, oggi A2A durato fino al mio pensionamento (31.12.22).**

**In ASM/A2A ho ricoperto vari ruoli: Responsabile progettazione reti (gas -acqua- teleriscaldamento - energia elettrica) e gestione impianti di riscaldamento fino al '91; Responsabile Esercizio Centrali di Cogenerazione, teleriscaldamento ed impianti termici di Brescia fino al '99; Responsabile Divisione Calore di ASM fino al 2007.**

**Da gennaio 2008 Dirigente Responsabile della Divisione Calore di A2A Calore&Servizi, l'unità organizzativa che si occupava di Gestione Impianti ed Efficienza Energetica per la PA per Brescia, Bergamo e Milano.**

**Dallo scorso anno opero come consulente ed esperto certificato EGE nel settore dell'Efficientamento Energetico.**



Nato il	10/10/1959
Luogo di nascita	Maderno (Bs)
Data di Laurea	29/03/1984
Indirizzo di Laurea	Civile sez. Edile
Università	Politecnico di Milano

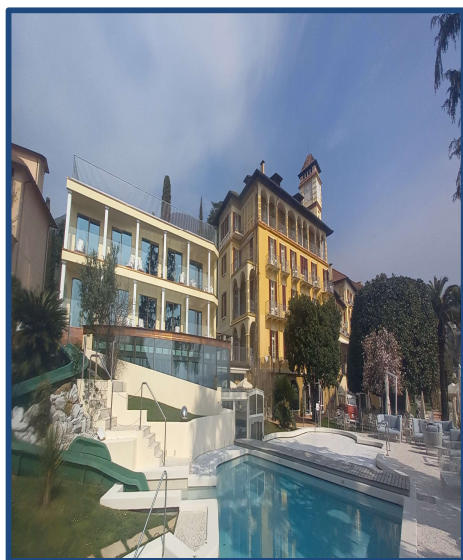

**Mi occupo di progettazione in campo residenziale ed alberghiero soprattutto in ambiti di vincolo ambientale e, in collaborazione con mio fratello Architetto, storico monumentale. Allego la foto dell'ultima opera: l'ampliamento del Grand Hotel Fasano a Gardone Riviera completata a marzo 2024.**



# Ing. Roberto Loda



Nato il	23 settembre 1959
Luogo di nascita	Brescia
Data di Laurea	14 giugno 1984
Indirizzo di Laurea	Ingegneria Civile sezione Edile
Università	Politecnico di Milano



**Titolare dello Studio Associato Loda dal 1984, ho sempre svolto la libera professione occupandomi prevalentemente di progettazione strutturale. Nella fotografia uno degli ultimi lavori progettati, un edificio residenziale a Clusane di Iseo.**



Nato il	20-08-1958
Luogo di nascita	LONATO
Data di Laurea	17-10-1984
Indirizzo di Laurea	CIVILE EDILE
Università	PADOVA



**Iscritto all'ordine dal 1986, al termine del servizio militare, ha sempre esercitato la libera professione di progettista nel proprio studio, nei settori residenziale, commerciale e turistico.**

**Il lavoro raffigurato consiste in un edificio residenziale realizzato in Desenzano del Garda e costituito da 26 unità abitative.**

# Ing. Riccardo Parolini



Nato il	06/06/1959
Luogo di nascita	Bienno (BS)
Data di Laurea	01/02/1984
Indirizzo di Laurea	Ingegneria Civile
Università	Politecnico Milano



**Direzione Tecnica per la realizzazione di opere infrastrutturali  
all'aperto ed in sotterraneo .**

**Individuazione di siti idonei , sviluppo e costruzione di impianti per la  
produzione di energia idroelettrica in Italia ed all'estero**



Nato il	30 ottobre 1960
Luogo di nascita	Bienno (BS)
Data di Laurea	21 dicembre 1984
Indirizzo di Laurea	Meccanico
Università	Università degli Studi di Brescia



**Direzione produttiva presso impianto di laminazione per la  
produzione di profilati INP-UNP-IPE in acciaio  
Responsabile Sistemi di Gestione Qualità-Sicurezza-Ambiente presso  
importante Azienda di forgiatura industriale  
Datore di Lavoro ai sensi del D.Lgs. 81/08  
Direttore di Stabilimento presso Azienda di forgiatura industriale  
Carica Sindaco del Comune di Bienno (BS) dal 2001 al 2011**



Nato il	11 novembre 1960
Luogo di nascita	Palermo
Data di Laurea	20 luglio 1984
Indirizzo di Laurea	Civile Edile Ergotecnica
Università	Politecnico di Milano

**A dispetto dell'indirizzo di laurea mi sono occupata, prevalentemente, di calcolo strutturale. Le prime esperienze di progettazione sono state con gli ingegneri Giancarlo Faroni, Martino Piccinelli e Giovanni Ziletti.**

**Dal 1991, ho iniziato l'attività in autonomia occupandomi di costruzioni residenziali o industriali, in collaborazione con l'Arch. Luciano Perlotti, con lo studio Associato Gobbi-Guerini ma, prevalentemente, con lo studio di architettura Greppi-Bianchetti.**

**Con loro, oltre ad abitazioni familiari ed all'edificio residenziale multipiano Lotto G1 di Sanpolino (2009), il *leitmotiv* della mia carriera sono stati i cimiteri: da Castel Mella ('95) a Cortine di Nave ('97) e Nave ('98), a Palazzolo sull'Oglio (2007) a Dello (2007); l'ultimo intervento, con l'Arch. Bianchetti a Locate Varesino (CO), vari lotti di ampliamento dal 2013 al 2021.**



Progetto Architettonico  
Arch. Pierluigi Bianchetti

Progetto Strutturale  
Ing. Raffaella Pontillo

Locate Varesino (CO)  
Cimitero Comunale

2021



Nato il	26/08/1959
Luogo di nascita	BRESCIA
Data di Laurea	14 giugno 1984
Indirizzo di Laurea	Ingegneria Civile sez. Edile
Università	Politecnico di Milano

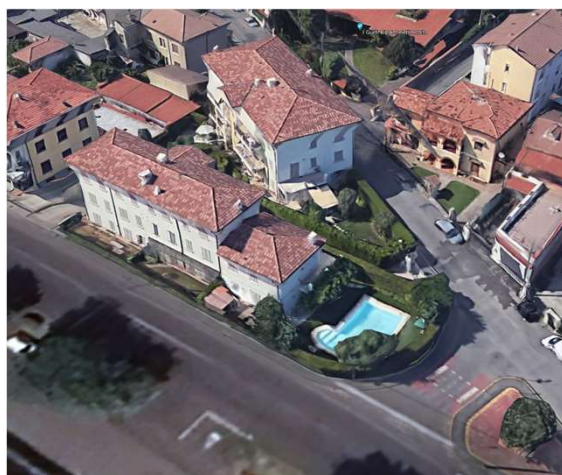

In generale l'Ing. Guido Rinaldis ha sempre svolto incarichi di progettazione e direzione lavori nel settore dell' edilizia civile residenziale e industriale, sia architettonica che strutturale, oltre che incarichi relativi alla sicurezza nei cantieri come Coordinatore; inoltre ha svolto e svolge incarichi nel settore antincendio e certificazione delle strutture resistenti al fuoco; inoltre svolge attività di consulenza presso il Tribunale e la Corte di Appello di Brescia.

In data 15/03/1999 riceveva l'incarico relativo alle seguenti prestazioni professionali, inerenti un intervento residenziale "CORTE SAN ROCCO" per la ristrutturazione e costruzione di n° 15 appartamenti e autorimessa interrata, in Via San Rocco n° 58 nel Comune di TRAVAGLIATO (BS):

- a) progetto architettonico e Direzione dei Lavori generale;
- b) progetto e Direzione Lavori di tutte le opere strutturali;
- c) Coordinatore della sicurezza cantieri in fase di progettazione ed esecuzione
- d) redazione progetto impianti ed espletamento pratica "Legge 10/91" sul risparmio energetico e legge 46/90;
- e) pratica completa di accatastamento e finale agibilità.



Nato il	04 GIUGNO 1959
Luogo di nascita	VIONE (BS)
Data di Laurea	01 FEBBRAIO 1984
Indirizzo di Laurea	INGEGNERIA CIVILE (SEZIONE EDILE)
Università	POLITECNICO DI MILANO

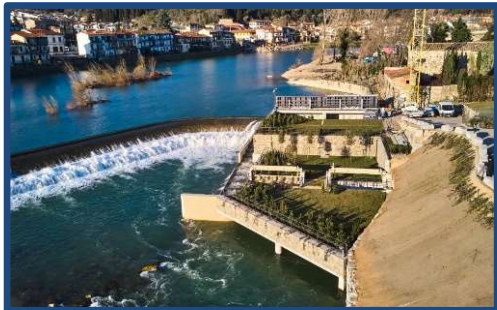

**Legale Rappresentante dello Studio d'Ingegneria Riva e Associati con sede in Vione (Bs), opera nella progettazione, direzione lavori e collaudo di opere idrauliche, sistemazioni territoriali ed ambientali ed altre opere nell'ambito dell'ingegneria civile.**

**Da più di 30 anni si occupa della progettazione e direzione lavori per la costruzione di impianti idroelettrici sul territorio del nord-centro Italia.**

**In questi ultimi anni è impegnato nella direzione lavori e nel coordinamento della sicurezza di 12 Centrali Idroelettriche sul fiume Arno nella provincia di Firenze con relativa manutenzione e rifunzionalizzazione di traverse esistenti.**

**Amante della montagna e della storia della propria terra, non poteva non essere entusiasta di aver Progettato e diretto la costruzione delle Passerelle del Sentiero dei Fiori dal passo Castellaccio alla cima Lagoscuro nel gruppo dell'Adamello, sentiero di arroccamento che gli Alpini costruirono durante la Guerra Bianca per collegare le creste occidentali della Conca di Presena. Si tratta di due passerelle poste a circa 2850 m slm lunghe rispettivamente 75 e 54 m sostenute da cavi ancorati nella roccia.**



Nato il	22/03/1961
Luogo di nascita	Ghedi (BS)
Data di Laurea	20 luglio 1984
Indirizzo di Laurea	Ingegneria civile ed edile
Università	Politecnico di Milano

**Libero professionista in campo edile e civile dal 1990 a Brescia-  
Progettazione tecnico specialistica, direzione lavori, coordinatore per  
la sicurezza nei cantieri, collaudatore**



# Ing. Umberto Tassi



Nato il	06.01.1960
Luogo di nascita	BOLOGNA
Data di Laurea	21.12.1984
Indirizzo di Laurea	INGEGNERIA CIVILE EDILE
Università	POLITECNICO DI MILANO



**Libero professionista dall'anno 1988 nei servizi di progettazione, direzione lavori e risparmio energetico settore commerciale, residenziale, industriale e delle infrastrutture. Abilitato AEDES gestione tecnica dell'emergenza sismica.**

**Rilevante esperienza lavorativa presso stabilimento ex ILVA di Taranto e presso Parchi di divertimento tramite gruppo immobiliare bresciano.**



Nato il	24/12/1959
Luogo di nascita	BRESCIA
Data di Laurea	14/06/1984
Indirizzo di Laurea	ING. CIVILE EDILE
Università	POLITECNICO DI MILANO

**MANSIONI VARIE SVOLTE PRESSO ASM – A2A CICLO IDRICO SPA  
SETTORE ORGANIZZAZIONE E FOGNATURE**



Nato il	20 NOVEMBRE 1957
Luogo di nascita	QUINZANO D'OGLIO (BS)
Data di Laurea	20 LUGLIO 1984
Indirizzo di Laurea	CIVILE SEZIONE EDILE
Università	POLITECNICO DI MILANO

## **RISTRUTTURAZIONE FABBRICATO RESIDENZIALE IN CENTRO STORICO A QUINZANO D'OGLIO**

Intervento di ristrutturazione civile in pregevole fabbricato residenziale nel centro storico del comune di Quinzano d'Oglio. I lavori edilizi sono stati condotti ed eseguiti nel periodo intercorrente tra gli anni 1997 e 1999 ed hanno interessato la ristrutturazione di un fabbricato esistente, della volumetria di circa mc. 4.200, che ha comportato la formazione di nuove unità residenziali e commerciali. L'intervento ha visto il rifacimento ed il consolidamento delle strutture portanti sia verticali che orizzontali, la realizzazione di nuove autorimesse completamente interrato e la dotazione di nuovi e completi impianti tecnologici e di servizio. Particolare cura ed attenzione è stata riservata alle modalità costruttive ed alle finiture tanto degli interni che degli esterni.



## **PIANO DI LOTTIZZAZIONE RESIDENZIALE P.L. CAMPO GROSSO A QUINZANO D'OGLIO**

Nuovo intervento di urbanizzazione residenziale in zona periferica nel comune di Quinzano d'Oglio. I lavori edilizi che sono stati condotti ed eseguiti nel periodo intercorrente tra gli anni 2007 e 2008 hanno interessato l'allestimento e la urbanizzazione di una superficie territoriale di circa mq. 25.000 con la possibilità di una edificazione fondiaria della volumetria di circa mc. 19.000. L'intervento ha visto la realizzazione delle strade di distribuzione, del verde e dei parcheggi tutti dotati dei necessari sottoservizi, delle fognature bianche e nere, delle canalizzazioni per reti telefoniche ed elettriche, degli impianti tecnologici per allacciamenti acqua e gas. Tali opere di urbanizzazione hanno poi consentito la edificazione di 24 unità abitative distinte fra villette singole, bifamiliari e a schiera. Particolare cura è stata riservata alle modalità costruttive ed alle finiture primarie.





ORDINE  
DEGLI **INGEGNERI**  
DELLA PROVINCIA  
DI **BRESCIA**

# Cinquantesimo di Laurea

*BOTTAZZI MARCELLO*

*CHIESA FAUSTO*

*COMINACINI MAURIZIO*

*DAL POZZOLO GIOVANNI*

*DANESI GIOVANNI*

*FALCONI SERGIO*

*FEDRIGO GAETANO*

*FELLER SILVANO*

*FRANGIPANE ANTONIO*

*FREDIANI LIVIO*

*GORIO CARLO*

*LOCATELLI CLAUDIO GIUSTO*

*MICHIELIS GIORGIO*

*OLIOSI EMILIO*

*PASSINI GIUSEPPE*

*PEDIZZI SANTO*

*PELI ITALO*

*PEZZAGNO FRANCESCO*

*PEZZOLA EUGENIO*

*PIEMONTE CARLO*

*ROSSINI DARIO*

*SANSONI ANTONELLO*

*SCURI VINCENZO*

*TOTTOLI CLAUDIO*

*TRECCANI ROBERTO*

**ASSEMBLEA DEGLI ISCRITTI**



Nato il	30 dicembre 1948
Luogo di nascita	Brescia
Data di Laurea	01 febbraio 1974
Indirizzo di Laurea	Meccanica Termotecnica
Università	Politecnico di Milano



**ITALIA**  
EXPO MILANO 2015

- **Direttore tecnico Enti Pubblici in Marsh Italia**
- **Direttore tecnico e Risk Manager di Aon in Italia**
- **Consigliere del CINEAS (Consorzio Universitario per l'Ingegneria nelle Assicurazioni del Politecnico di Milano) e docente ai relativi corsi.**
- **Componente del Comitato Tecnico del «Modello Italiano per la Gestione del Rischio in Sanità» LUISS BS e docente al relativo corso**
- **Dalla costituzione componente del Comitato Tecnico Scientifico AIBA (Associazione Italiana Broker di Assicurazioni) Formatore AIBA, relatore a numerosi convegni, docente in vari master universitari in tema di rischi ed assicurazioni**
- **Membro dell'Osservatorio sui Contratti Pubblici dell'Università BOCCONI**

# Ing. Giovanni Dal Pozzolo



Nato il	26 marzo 1951
Luogo di nascita	Brescia
Data di Laurea	8 novembre 1974
Indirizzo di Laurea	Ingegneria meccanica
Università	Politecnico di Milano



**Nuova fonderia (2007-2008)  
S.A. Eredi Gnutti Metalli SpA**

**Esperienze da impiegato e poi da dirigente presso aziende private operanti nel settore dell'impiantistica termotecnica e successivamente nel settore dell'edilizia, in Italia e all'estero.**

**Dal 1997 opera come libero professionista e dal 2001 come socio dello studio Architetti & Ingegneri Associati con sede in Brescia, lo studio ha poi chiuso nel 2019.**

**Ho poi proseguito la mia attività fino alla fine del 2023 e ho poi cessato la mia professione.**

# Ing. Giovanni Danesi



Nato il	20/06/1943
Luogo di nascita	Chiari (BS)
Data di Laurea	25/02/1974
Indirizzo di Laurea	Ingegneria civile-edile
Università	Politecnico Milano - Università Studi Genova

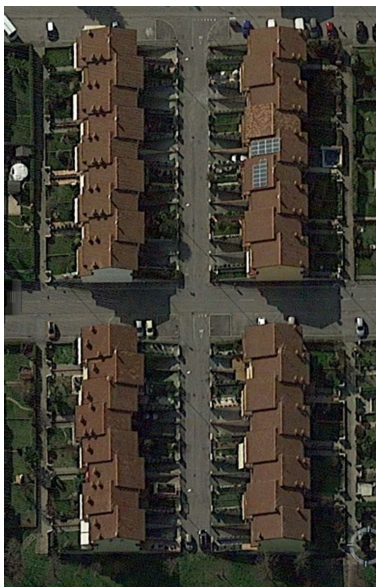

**Progettazione, direzione lavori e contabilità di costruzioni in varie scale: da quella urbanistica (lottizzazioni e piani attuativi), a quella architettonica (molteplici tipologie e destinazioni edilizie: case a schiera, ville singole, condomini, capannoni industriali, spazi commerciali e ricettivi, ...), fino agli interni (dettagli e arredamenti).  
Progetti di costruzioni ex novo, ristrutturazioni e restauri conservativi di immobili tutelati, calcoli esecutivi strutture, collaudi statici, accatastamenti, pratiche edilizie e consulenza tecnica d'ufficio (ultratrentennale) per il Tribunale di Brescia.**



Nato il	28/06/1948
Luogo di nascita	BRESCIA
Data di Laurea	24/06/1974
Indirizzo di Laurea	Civile sezione Trasporti
Università	PAVIA



**Libero professionista titolare, con il fratello Arch. Roberto Falconi, dello Studio Associato Falconi di ingegneria ed architettura, fino al 2014 ed in seguito del proprio studio a Paderno Franciacorta. Per la maggior parte lavori strutturali, progettazione, direzione lavori e collaudo. Progetto, direzione lavori e collaborazione nella ristrutturazione di edifici. Lavoro significativo: Restauro conservativo del Convento di San Pietro Apostolo a Rezzato**





Nato il	11/11/1949
Luogo di nascita	Brescia
Data di Laurea	08/11/1974
Indirizzo di Laurea	Ingegneria meccanica
Università	Politecnico di Milano



- **Anni 80: Direzione controllo di gestione in azienda metalmeccanica (400 dipendenti)**
- **Anni 90: Responsabile azienda per produzione materie plastiche**
- **Dal 1996: Libero professionista, attività principali organizzazione aziendale e sicurezza**



Nato il	28/03/1950
Luogo di nascita	Brescia
Data di Laurea	03/05/1974
Indirizzo di Laurea	Civile Trasporti
Università	Politecnico di Milano

**Per quanto riguarda la mia esperienza lavorativa è stata sempre da lavoratore dipendente. Per circa venti anni nel settore siderurgico (acciaiera con laminatoio) con la qualifica di Direttore di Stabilimento per circa dieci anni. Successivamente nel settore della sicurezza antincendio (per la quale possedevo la relativa qualifica) ho sviluppato e innovato la produzione di porte tagliafuoco in legno certificandole presso gli enti competenti. Tra i lavori significativi ho partecipato con tali manufatti ai lavori di ricostruzione del Teatro La Fenice ed alla ristrutturazione del Palazzo del Governo di San Marino (ove la progettazione architettonica era dell'Arch. Gau Aulenti) In pensione dal 2006**



Nato il	7 novembre 1950
Luogo di nascita	Brescia
Data di Laurea	25 luglio 1974
Indirizzo di laurea	Ingegneria Meccanica
Università	Politecnico di Milano

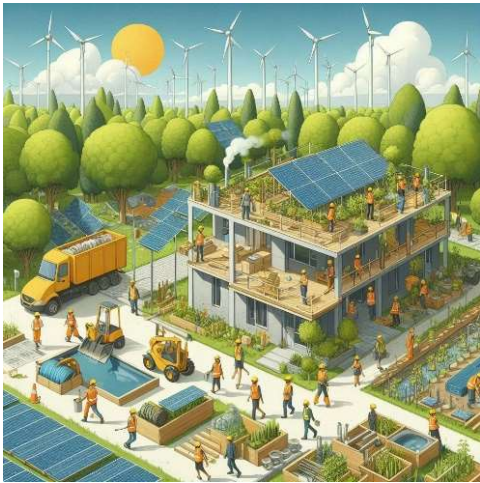

**Ingegneria applicata a temi ambientali (progettazione, direzione lavori, sicurezza, consulenza strategica) il profilo generale di interesse della professione svolta: impiantistica ecologica, riqualifica ambientale di aree dismesse, ambiente nelle grandi infrastrutture. Amministratore di società pubbliche e private attive nella gestione dei servizi ambientali e di produzione energia rinnovabile. Sposato, due figli, quattro nipoti. Appassionato di viaggi e sport nel tempo libero.**

# Ing. Claudio Giusto Locatelli



Nato il	12/05/1950
Luogo di nascita	CAPRIOLO
Data di Laurea	08/11/1974
Indirizzo di Laurea	INGEGNERIA MECCANICA
Università	POLITECNICO DI MILANO

**DIRETTORE TECNICO DI UNA IMPORTANTE AZIENDA  
MECCANOTESSILE BRESCIANA DAL 1980 AL 2007**

**AMMINISTRATORE DELGATO DI UNA NUOVA AZIENDA  
MECCANOTESSILE IN INDIA**

**RESPONSABILE DI JOINT VENTURE IN INDIA E IN CHINA**

**DOCENTE DI SECONDO LIVELLO PRESSO L'UNIVERSITA DI INGEGNERIA  
DI BERGAMO**

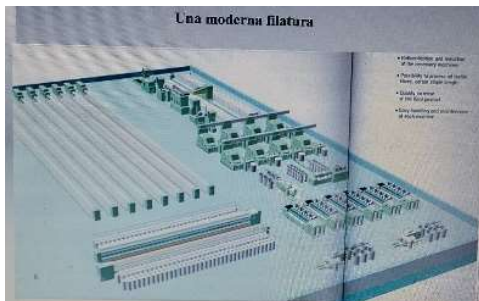



Nato il	24/12/1949
Luogo di nascita	Castelnuovo del Garda (VR)
Data di Laurea	26/11/1974
Indirizzo di Laurea	Meccanica
Università	Padova



**Settore filtrazione automotive e motorsport**

**Progettazione e costruzione di macchinari per l'industria del filtro**

**Installazione collaudo di impianti e macchinari in Italia e all'Estero**

**(Americhe, Africa, India, Cina, ecc.)**



Nato il	23/07/1947
Luogo di nascita	Rodengo Saiano (BS)
Data di Laurea	01/02/1974
Indirizzo di Laurea	INGEGNERIA CIVILE
Università	Politecnico di Milano



Il lavoro del sottoscritto si è da sempre contraddistinto per spaziare dal settore della nuova costruzione a quello della ristrutturazione in ambito residenziale, scolastico e industriale, trattando con committenti sia pubblici che privati. Ricopre incarichi di progettazione, direzione lavori e sicurezza. Si è occupato anche di lottizzazioni sia industriali che residenziali, come nell'esempio riportato, la lottizzazione "Corte Colombaia" in Rodengo Saiano, dove oltre a creare un nuovo quartiere di residenze, ha progettato un parco pubblico che è diventato un nuovo luogo di aggregazione apprezzato dalla comunità.

# Ing. Eugenio Pezzola



Nato il	02/10/1947
Luogo di nascita	Rovato
Data di Laurea	1974
Indirizzo di Laurea	Ingegneria meccanica
Università	Padova



**Opere pubbliche: acquedotti, fognature, piani attuativi e di lottizzazione, progettazione architettonica e strutturale**

# Ing. Carlo Piemonte



Nato il	28.05.1951
Luogo di nascita	Milano
Data di Laurea	25.07.1974
Indirizzo di Laurea	Ing. meccanica
Università	Politecnico di Milano



Ricercatore presso il Politecnico di Milano e l'Università degli Studi di Brescia, svolge attività libero professionale in campo impiantistico. Cofondatore e presidente dell'Unione Geotermica Italiana dal 1991 al 2005. E' stato membro del Board della International Geothermal Association. Ha svolto la funzione di Energy Manager di Bergamo Ambiente e Servizi per 12 anni. E' stato supervisore di progetto e Direttore Lavori Operativo impianti meccanici per il palazzo Lombardia e collaudatore tecnico-amministrativo dell'Ospedale Papa Giovanni XXIII a Bergamo.





Nato il	14/05/1945
Luogo di nascita	BRESCIA
Data di Laurea	23/03/1974
Indirizzo di Laurea	CIVILE
Università	POLITECNICO MILANO



**LIBERO PROFESSIONISTA E IMPRENDITORE EDILE**

# Ing. Antonello Sansoni



Nato il	30/11/1948
Luogo di nascita	Toscolano Maderno
Data di Laurea	1974
Indirizzo di Laurea	Meccanica
Università	Padova



**Libero professionista dal 1976 nel settore civile.  
Ultimamente ho curato, per la parte strutturale, il recupero e  
la manutenzione del sistema dei campanili delle Parrocchie di  
Tremosine.**



Nato il	11 settembre 1945
Luogo di nascita	Orzinuovi
Data di Laurea	25 luglio 1974
Indirizzo di Laurea	meccanica
Università	Politecnico di Milano

**Si laurea in Ingegneria Meccanica ad indirizzo elettronico al Politecnico di Milano**

**1976:** in Enel EDLO, a BS, coordina le 8 Zone, si occupa di Unificaz. dei materiali, Sicurezza Lavoro e Controllo di Gestione; Introduce Pianificaz./ Sviluppo Rete MT creando programmi su PC ad hoc ed è Docente nei corsi interni di Formazione per le materie sopra esposte

**1989:** al Settore Tecnico Distribuzione è membro nei Gruppi di Lavoro Nazionali per il Comp. di Milano dove coordina i tre Esercizi Distrettuali (MI-BS-CO)

**1991:** è Capo dell'Unità Sicurezza ed Igiene del Lavoro per tutte le aree del Compartimento di Milano (Distribuzione, Produzione, Centri di ricerca, Costruzioni) ed è Segretario del Comitato Permanente "Sicurezza e Igiene del Lavoro"

**1993:** è a Breno come Dirigente dell'omonima Zona

**1999:** è a Bergamo come Dirigente dell'omonima Zona fino alla quiescenza, favorita dall'incalzare di ristrutturazioni che hanno seguito la liberalizzazione del sistema elettrico nazionale.



Nato il	06 dicembre 1949
Luogo di nascita	PRESTINE (BS)
Data di Laurea	25 luglio 1974
Indirizzo di Laurea	MECCANICA
Università	POLITECNICO DI MILANO

## BREVE ESPERIENZA LAVORATIVA

- Primo impiego presso multinazionale ABB SAE SADELMI
- Nel 1980 inizio l'attività di Libera Professione
- Ho operato prevalentemente come:
  - Progettista esterno per Carpenterie Metalliche
  - Tecnico Incaricato da varie Aziende per esecuzione di lavori specifici
  - Consulente e Collaudatore per privati ed Enti Pubblici

## LAVORI SIGNIFICATIVI

- Aeroporti di Roma SPA: Copertura in acciaio Satellite Ovest
- Carrozzeria Autodromo SPA-Modena: Strutture tubolari spaziali in acciaio
- Lucchini RS SPA-Lovere(BG): Edifici industriali multipiano in acciaio e c.a.
- Cartiere Burgo SPA-Mantova: Interventi di ristrutturazione in acciaio (foto)
- Gruppo Lucefin SPA-Esine(BS): Edifici e magazzini industriali in acciaio e c.a.
- Carlo Tassara SPA-Breno(BS): Adeguamento e rinforzo edifici acciaieria



# Ing. Roberto Treccani



Nato il	14/12/1946
Luogo di nascita	BOVEGNO (BS)
Data di Laurea	26/03/1974
Indirizzo di Laurea	INGEGNERIA MECCANICA
Università	PADOVA



**AZIENDA SIDERURGICA: 1974 – 1996 (DIRIGENTE DAL 1982)**

**SOC. EDITORIALE RADIOTELEVISIVA: 1997 – 2002 (AMM.RE DEL.)**

**CONSORZIO DI AZIENDE SIDERURGICHE PER ATTIVITA' E SERVIZI  
ENERGETICI: 2003 – OGGI (A.U. DAL 2017)**



ORDINE  
DEGLI **INGEGNERI**  
DELLA PROVINCIA  
DI **BRESCIA**

# Sessantesimo di Laurea

*PAGANI CARLO*

*PEDERCINI CARLO GIORGIO*

*TOSCANI GIUSEPPE*

**ASSEMBLEA DEGLI ISCRITTI**

# Ing. Carlogiorgio Pedercini



Nato il	30.12.1936
Luogo di nascita	Brescia
Data di Laurea	12 dicembre 1964
Indirizzo di Laurea	Ingegneria Civile
Università	Università degli Studi di Trieste



Istituto Neuropsichiatrico  
«Cremonesini»

Nato a Brescia il 30/12/1936 dopo aver conseguito il diploma di maturità classica si laurea a pieni voti nel 1964 in Ingegneria civile presso l'Università di Trieste. Conclusa l'esperienza nel Servizio Permanente Effettivo nel Genio Militare, apre il suo studio professionale in Brescia trasformandolo nel 1995 in Studio Associato Pedercini con la figlia Alessandra.

La costante attenzione nei confronti del rapporto tra forma e struttura, tra l'architettura e l'ingegneria, tra l'innovazione ed il passato, l'etica professionale attenta ad ogni aspetto della sua amata professione ha contraddistinto tutta la sua libera professione ed il suo impegno come docente di scienze delle costruzioni.

Nella sua lunga carriera vanta oltre 4.000 interventi, dal 1965 ad oggi, suddivisi in progettazione e direzione lavori di strutture, restauro conservativo, realizzazione di nuovi edifici, edilizia residenziale, edilizia socio-sanitaria, edilizia scolastica, poli logistici, strade, pozzi ed acquedotti, impianti fognari e di depurazione, prevenzione incendi, efficientamento energetico, consulenze per il Tribunale di Brescia e per il Tribunale Amministrativo della Regione Lombardia, Collaudi, Progettazione di interni. Tra i lavori svolti si ricorda, non per importanza, ma perché i più "amati":

- Progettazione e la direzione lavori per il consolidamento strutturale della "Bertazzola" del Duomo di Cremona
- Ristrutturazione ed il consolidamento conservativo del Palazzo Porro, sede della Sovrintendenza di BS – MN e CR.
- Progettazione e direzione dei lavori Museo "Antiquarium delle Grotte di Catullo" in Sirmione e risanamento conservativo di alcuni manufatti delle Grotte di Catullo
- Restauro e consolidamento sede della Soprintendenza Archeologica della Lombardia nel complesso della Chiesa Santa Maria della Vittoria in Milano
- Ristrutturazione dell'ex seminario vescovile «Paolo IV» in Via Gezio Calini e del Palazzo Vantini in Piazza Legnago a Brescia
- A Gardone Val Trompia progetta e ristruttura il Palazzo Chinelli sede del Comune
- A Pontevedio realizza e ristruttura tutto l'Istituto Neuropsichiatrico Cremonesini.
- A Vigoleno (PC) progetta il recupero ed il restauro del Castello di Vigoleno
- Realizzazione Polo Logistico in Lonato del Garda



ORDINE  
DEGLI INGEGNERI  
DELLA PROVINCIA  
DI BRESCIA

***Grazie per l'attenzione e  
buon proseguimento di  
serata.***